

注意事項
燈具安裝請詳細閱讀以下重要事項：
1. 燈具安裝·維護前·必須切斷電源·以防觸電！
2. 為確保安全·請委託有經驗的電氣專業人員負責安裝維修及保養·
3. 如燈具發生異常現象·請迅速切斷電源·並請專業人員進行處理·

1.

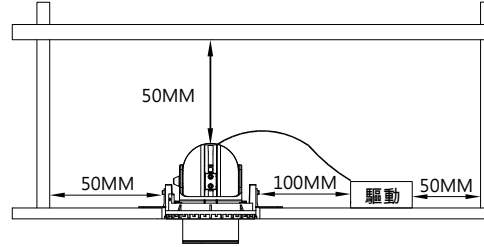

2.

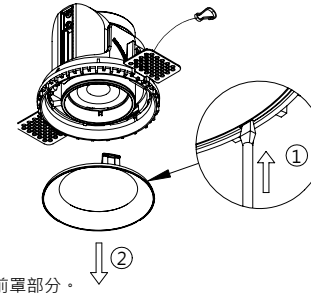

2. 取下燈具前罩部分。

4.

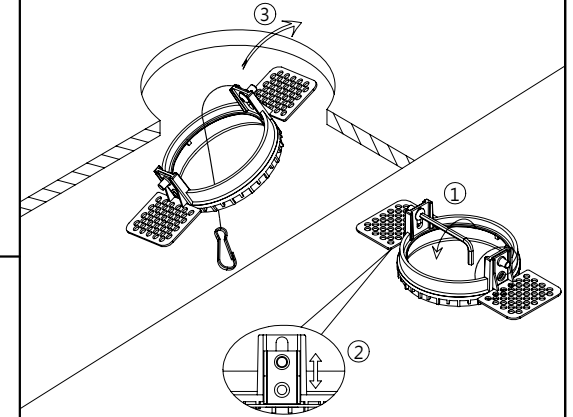

4. 將預埋框放入挖孔內並與挖孔對齊。

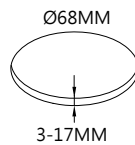
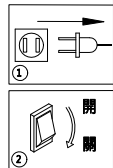
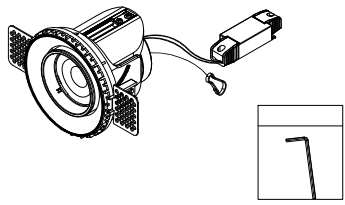

1. 斷開電源·天花板安裝面上截取適合的安裝孔。

3.

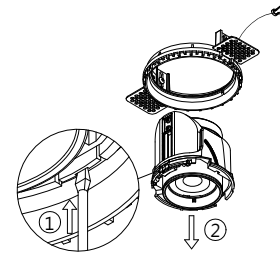

3. 選擇合適工具將預埋件取出。

5.

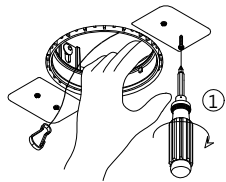

6.

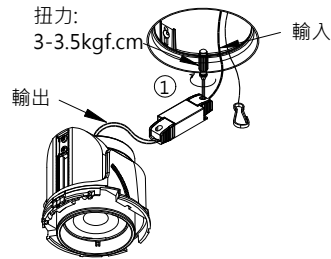

6. 將電源線連接驅動輸入端·再將鋼索線掛鉤扣好本體。

7.

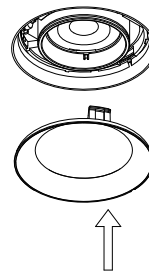

7. 將前罩卡入燈具內。

8.

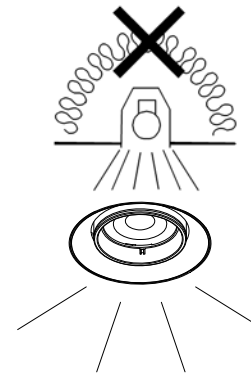

8. 完成安裝·打開電源。

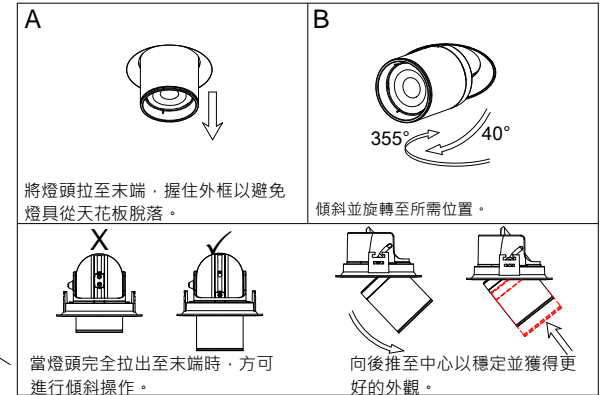

將燈頭拉至末端·握住外框以避免燈具從天花板脫落。

傾斜並旋轉至所需位置。

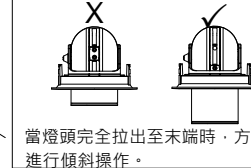

當燈頭完全拉出至末端時·方可進行傾斜操作。

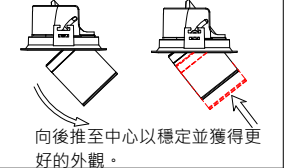

向後推至中心以穩定並獲得更好的外觀。

燈具點亮使用時燈體外殼溫度較高注意燙手！

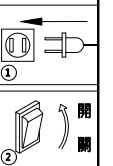

5. 在天花板上打螺絲並用螺絲鎖緊預埋框·預埋框外圍抹上水泥。

設備名稱：LED嵌燈 · 型號（型式）：RA-372AW-S25 Equipment name Type designation (Type)						
單元Unit	限用物質及其化學符號 Restricted substances and its chemical symbols					
	鉛Lead (Pb)	汞 Mercury (Hg)	鎘 Cadmium (Cd)	六價鉻 Hexavalent chromium (Cr ⁺⁶)	多溴聯苯 Polybrominated biphenyls (PBB)	多溴二苯醚 Polybrominated diphenyl ethers (PBDE)
金屬外殼	○	○	○	○	○	○
塑膠燈罩	○	○	○	○	○	○
線材	○	○	○	○	○	○
固定螺絲	○	○	○	○	○	○
彈簧夾	○	○	○	○	○	○
LED光源	○	○	○	○	○	○
驅動單元	超出0.1 wt %	○	○	○	○	○

備考1. “超出0.1 wt %” 及 “超出0.01 wt %” 係指限用物質之百分比含量超出百分比含量基準值。
Note 1 : “Exceeding 0.1 wt %” and “exceeding 0.01 wt %” indicate that the percentage content of the restricted substance exceeds the reference percentage value of presence condition.

備考2. “○” 係指該項限用物質之百分比含量未超出百分比含量基準值。
Note 2 : “○” indicates that the percentage content of the restricted substance does not exceed the percentage of reference value of presence.

備考3. “-” 係指該項限用物質為排除項目。
Note 3 : The “-” indicates that the restricted substance corresponds to the exemption.